

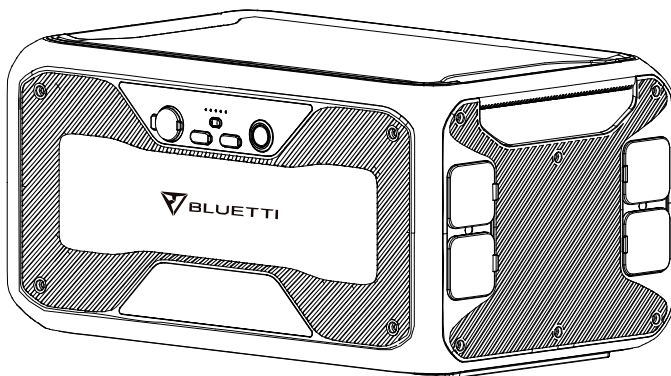

Mobile Stromversorgung B300

Bitte lesen Sie dieses Handbuch und befolgen Sie die Anweisungen vor dem Gebrauch. Bitte bewahren Sie dieses Handbuch auf.



Benutzerhandbuch

Bitte lesen Sie dieses Handbuch und befolgen Sie die Anweisungen vor dem Gebrauch. Bitte bewahren Sie dieses Handbuch auf.

Contents

Deutsch 01-13

English 17-29

1. KURZE EINFÜHRUNG

Einführung

Der Erweiterungsakku der B300 besitzt 3072 Wh Kapazität zur Unterstützung der BLUETTI AC200MAX und der AC300 Serie oder der AC200P. Die AC200MAX kann bis zu zwei B300-Akkupacks unterstützen, um eine Kapazität von 8192Wh zu erreichen. Beim Anschluss an die AC300 kann der Benutzer zwei AC300 anschließen, um die Ausgangsleistung und Kapazität mit der Split-Phase-Box (P030A) zu verdoppeln! Steigern Sie auf bis zu 6.000 W Dauerleistung, 24,6kWh Gesamtkapazität und 10,4kW bahnbrechende Solarleistung! Diese Einstellung kann ein Notstromzentrum sein die es Ihrem Haushalt ermöglicht, mehr als eine Woche versorgt zu werden. Mit genügend Sonnenkollektoren können Sie sogar Ihr gesamtes Haus auf unbestimmte Zeit netzunabhängig betreiben.

2. ABKÜRZUNG

- BMS: Batteriemanagementsystem
- MPPT: Maximale Leistungspunktverfolgung
- DC: Gleichstrom
- PV: Aufladen von Solarpanel(e) (Photovoltaik)
- Netz: Heimstromversorgung durch Versorgungsunternehmen
- T500: 500W zusätzliches Ladegerät
- DOD: Entladungstiefe

3. SICHERHEITSHINWEISE

- Stellen Sie das Kraftwerk NICHT in der Nähe einer Wärmequelle auf. Es ist unzulässig das Gerät in einer Umgebung mit brennbaren, explosiven Gasen oder Rauch zu platzieren. Es ist ebenfalls zu vermeiden, dass die Geräte in dieser Umgebung betrieben werden.
- Versuchen Sie NICHT eine interne Batterie oder eine andere Komponente des Geräts von nicht autorisierte Personen ersetzen zu lassen. Es gibt keine für den Endbenutzer wartbaren Komponenten im Inneren des Gerätes.
- Arbeiten Sie NICHT unter nassen Bedingungen. Wenn das Gerät nass wird, lassen Sie das Gerät bitte vor dem Verwenden vollständig trocknen.

- Bitte achten Sie während des Gebrauchs auf eine ordnungsgemäße Belüftung und behindern Sie die Lüfteröffnungen nicht. Eine unzureichende Belüftung kann zu dauerhaften Schäden an den Geräten führen.
- Legen Sie keine Gegenstände auf die mobile Stromversorgung während sie gelagert oder verwendet wird.
- Setzen Sie das Gerät während des Betriebs keinen Vibrationen oder Stößen aus, da dies zur Lockerungen der Kontakt- und Steckverbindungen im Inneren führen kann.
- Warnung: Setzen Sie KEINE Fremdkörper in die Anschlüsse des B300s ein. Bitte verwenden Sie es vorsichtig und halten Sie Kinder davon fern.
- Im Brandfall kann dieses Produkt nur mit einem trockenen Pulverfeuerlöscher gelöscht werden.
- Aus Sicherheitsgründen verwenden Sie bitte nur das Originalladegerät und die Kabel, die für Ihr Gerät entwickelt wurden. Wir sind nicht verantwortlich für Schäden, die durch Geräte Dritter verursacht werden. Die Garantie kann dadurch ihre Gültigkeit verlieren.

4. BLUETTI APP







Mit der BLUETTI App kann die verbleibende Kapazität des B300 über Bluetooth

oder auf dem Touchscreen des AC300/AC200MAX eingesehen werden, wenn die B300 bereits mit der AC200MAX verbunden ist.

Weitere Informationen finden Sie im AC300/AC200MAX-Benutzerhandbuch.

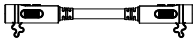

5. IN DER BOX



Standardzubehör

Nr.	Kategorie	Menge
1	 B300 Battery Pack	1
2	 Kapazität Fusionskabel(P090D) Um die Kapazität zu erweitern, wird der B300 an den Batterieanschluss des AC300 oder AC200MAX.	1
3	 PV-Eingangskabel (MC4 - XT90) (10A, MAX 200W) Laden Sie den B300 mit einem Solarpanel mit MC4-Anschluss auf.	1
4	 Benutzerhandbuch Bitte lesen Sie dieses Handbuch und befolgen Sie die Anweisungen vor dem Gebrauch. Bitte bewahren Sie dieses Handbuch für zukünftige Referenzen auf.	1
5	 Garantiekarte Bitte bewahren Sie diese Garantiekarte ordnungsgemäß auf.	1

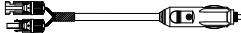
6	 Zertifikat von QC PASS	1
---	---	---

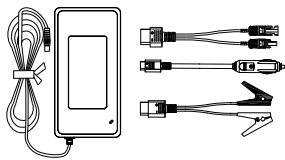
Zusätzliches Kaufzubehör
Verkauft auf BLUETTI.POWER.COM

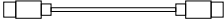
Nr.	Kategorie
Optionales Eingangskabe	 Autoladekabel (Zigarettenanzünderanschluss- MC4) Laden Sie den B300 mit dem Auto auf und verwenden Sie das Kabel Nr. 3.
	 Bleiakkumulator-Ladekabel Laden Sie den B300 mit einem Bleiakkumulator auf, setzen Sie die Klammer auf die entsprechende positive und negative Elektrode des Bleiakkumulators und verwenden Sie sie mit Kabel Nr.3.
	 D050S Ladeverstärker-Kit (Einschließlich D050S, PV, Auto, Bleiakkumulator-Ladekabel) D050S - für zusätzliche Lademethoden am 7909 Port. Spannungsgrenze: 12-60VDC Eingang: 500W Max

Optionales Ausgangskabel	 <p>USB-C bis USB-C Kable Es unterstützt 20V / 5A,100W Ausgangsleistung und passt für die meisten Geräte mit USB-C-Anschluss auf dem Markt.</p>
	 <p>Zigarettenanzünderanschluss-5521 Kabel Geeignet für 12V-Geräte mit 5521 Eingangsanschlüssen, wie Router, Kameras usw.</p>
Optionales AC Adapter	 <p>AC Adapter Laden Sie den B300 mit einer Steckdose bei 500W Max.</p>

6. FANGEN WIR AN

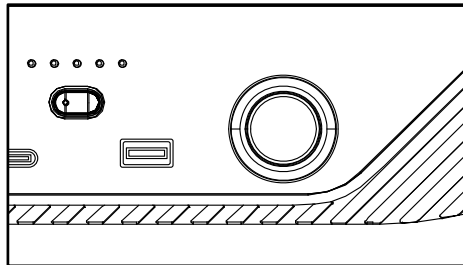

- Ein- / Ausschalten: Wenn Sie den Netzschalter lange gedrückt halten können Sie das Gerät ein- / ausschalten. Die Betriebs-LED zeigt dies an.
- Wenn die Netzlade- und/oder PV-Ladespannung an den Ladeanschluss angelegt wird, schaltet sich die B300 automatisch ein.

7. EIGENSCHAFTEN

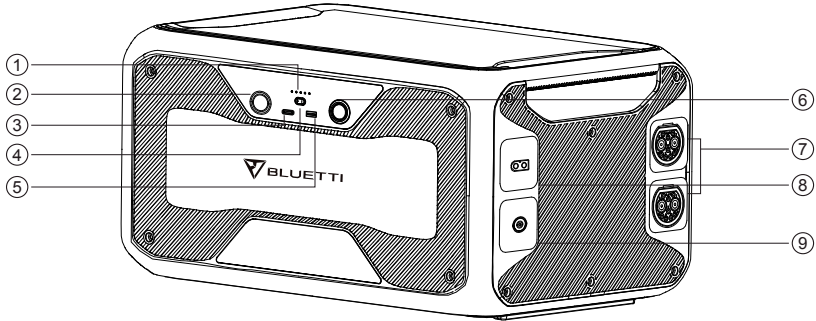

01 Batteriekapazitätsanzeige

Zeigt die verbleibende Kapazität der B300 an.

02 12V/10A Zigarettenanzünderanschluss

Der Ausgangsanschluss eines Gerätes mit einem entsprechenden Stecker, z. B. eines Autostaubsaugers.

03 USB-C (PD3.0, 100W)

Ausgangsanschluss

USB-C-Kabel können genutzt werden um viele Geräte auf dem Markt (mit 100W Max) aufzuladen, wie zum Beispiel Smartphone, Tablet usw.

04 DC-Ein-/Ausshalter

Zum Ein-/Aus schalten der Spannungsabgabe des B300.

05 USB-A (QC3.0)-Ausgangsanschluss

Der USB-A-Anschluss unterstützt das QC3.0-Protokoll.

06 Netzschalter

Um die B300 ein- und auszuschalten.

07 Der verlängerte Anschluss der Batterie

Der Anschluss zum Verbinden der B300 mit dem AC300/AC200MAX/B300.

08 PV-Eingangsanschluss

Zum Laden der B300 über Solarenergie, Auto und Bleiakкумуляtor.

09 Der Eingangsanschluss des Ladegeräts

Zum Laden der B300 über das Fahrzeug, zusätzliche Solarenergie, Bleiakкумуляtor, AC Adapter. Passend für D050S.

8. AUFLADEN

8.1 Solarladung

- Sie können das Solarpanel mit einer Arbeitsspannung von DC 12V-60V wählen.
- Sie können das Solarpanel über ein Solarladekabel (Zubehör 3) mit dem

B300 verbinden..

- Plug&Play-Aufladen: Das Laden beginnt, nachdem das Solarpanel an das Produkt angeschlossen wurde ,auch wenn es sich im ausgeschalteten Zustand befindet.
- Maximaler Solarstrom: 10A
- Die B300 sollte nach 2 Minuten ausgeschaltet werden, wenn Sie das Solarladekabel von B300 abziehen.

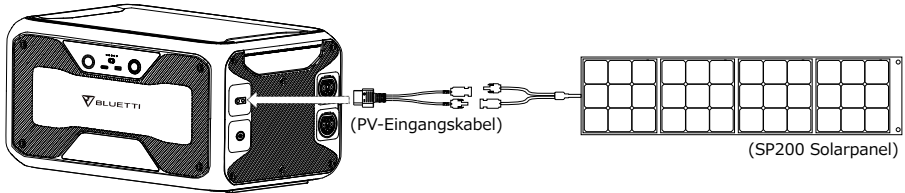

8.2 AC-Aufladen

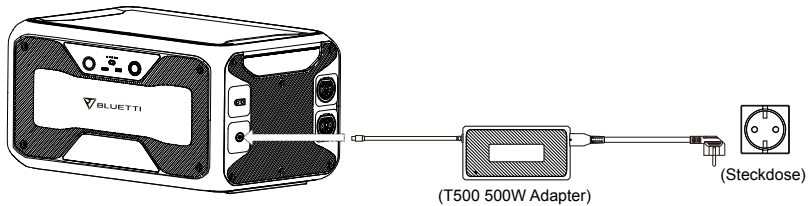

Die geschätzte Vollladezeit für den Adapter: 6.6-7.1 Stunden.

8.3 Aufladen von Autos

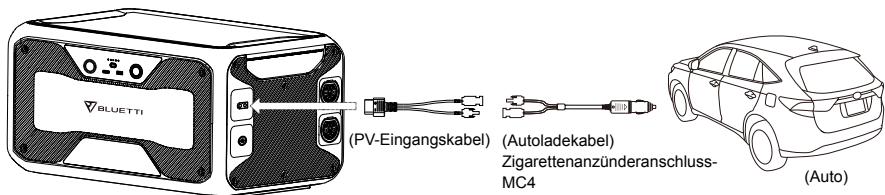

8.4 Duales Aufladen

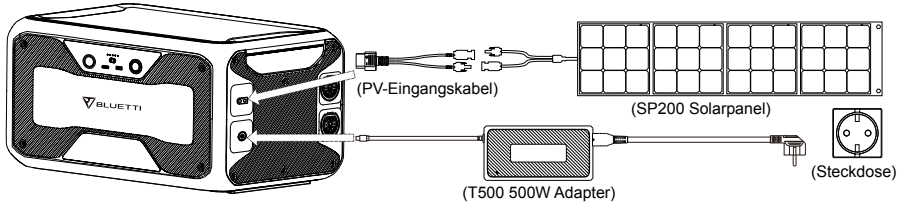

Die geschätzte Vollladezeit für duales Aufladen: 4.9-5.4 Stunden.

9. AC300 + B300 ZUSÄTZLICHER BATTERIEANSCHLUSS

Die AC300 kann ihre Kapazität mit 1 bis 4 B300-Akkupacks auf 3072-12288Wh erweitern. Sie unterstützt bis zu 4 Akkupacks parallel.

Das AC300+B300-System wird aktiviert wenn das AC300 aufgeladen wurde.

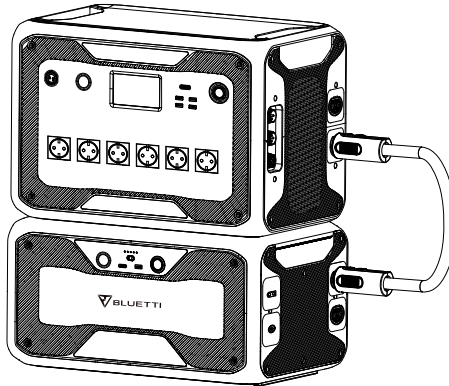

$$\text{AC300} + \text{B300} * 1 = 3072\text{Wh}$$

Schritt 1: Drücken Sie die Taste 01 und verbinden Sie den Batterieanschluss des AC300 mit dem B300 über das Kapazitätsfusionskabel(Zubehör Nr.2)

Schritt 2: Sie können die Taste 02 drücken um das Kabel mit der AC300 oder B300 zu verriegeln.

Schritt 3: Sie können den Netzschalter der AC300 und B300 drücken.

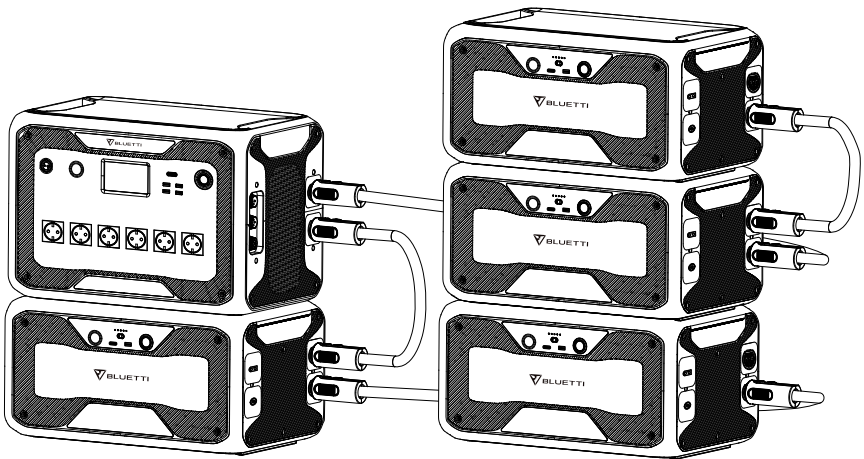
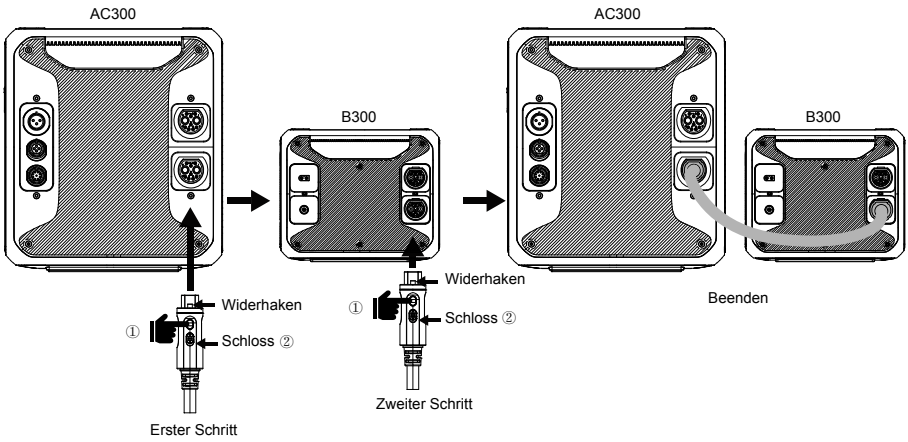
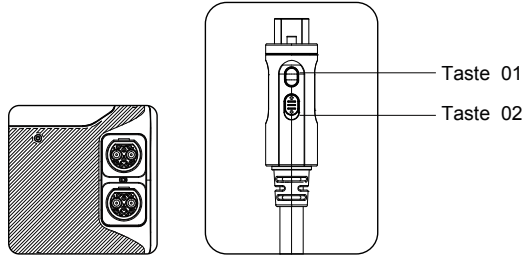

AC300 + B300 *4 =12288Wh

10. AC200MAX + B300 ZUSÄTZLICHER BATTERIEANSCHLUSS

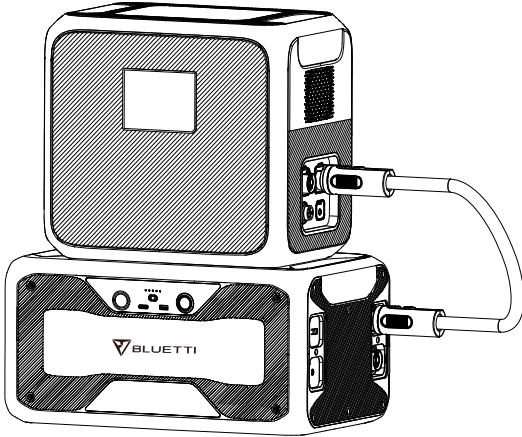

AC200MAX + B300 *1 = 5120Wh

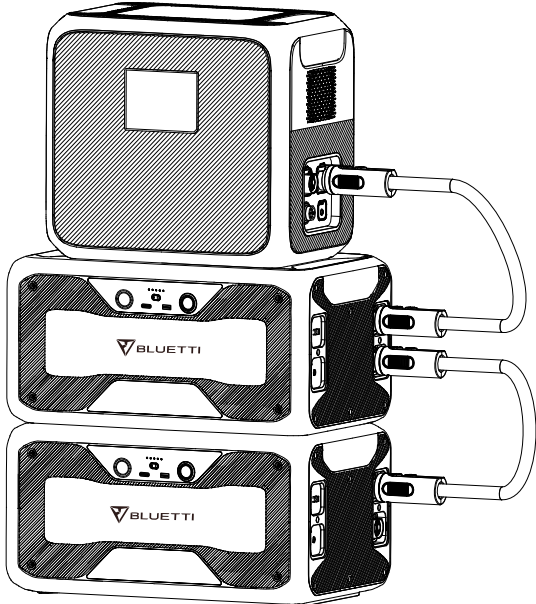

AC200MAX + B300 *2 = 8192Wh

11. TECHNISCHE SPEZIFIKATIONEN

Allgemeine Spezifikationen	
Modell Nr.	B300
Nettogewicht	36.1kg (79.6lbs)
Dimensionen	520*320*266mm (20.5*12.5*10.5in)
Ladetemperatur	0-40°C (32-104 °F)
Entladetemperatur	-20-40°C (-4-104 °F)
Lagertemperatur	-20-40°C (-4-104 °F)
Luftfeuchtigkeit in der Arbeitsumgebung	10-90%
Kapazität	3072-12288Wh (60-240Ah)
Batterietyp	LiFePO4
Standard-Batteriespannung	51.2VDC
DC-Ausgang	
Zigarettenanzünderanschluss	*1 12VDC,10A
USB-A	*1 3.6-12VDC, 3A,18W
Unterstützung für USB-C PD3.0	*1 5-15VDC,3A; 20VDC,5A,100W
AC-Eingang	
AC(durch 7909 über T500)	500W Max
Spezifikationen	58.8VDC, 8A
PV-Eingang	
MPPT (einzelne) Spannungsgrenz	12-60VDC
Max. Eingangsleistung	200W
Max. Eingangsstrom	10A
Auto-Aufladen	
Eingangsspannung	12/24VDC
Strom	8.2A

Max. Eingangsleistung	196.8W
Batterieanschluss*2	
Spezifikationen	58.8VDC, 80A

12. FAQ (Häufig gestellte Fragen)

- Wie können Sie die Garantie beantragen?

Bitte beachten Sie die Garantiekarte, die mit dem Produkt geliefert wurde.

- Kann das Gerät aktualisiert werden?

Nachdem die B300 mit der AC300 verbunden ist, kann die Firmware (einschließlich ARM, DSP, IOT und BMS) online mit der BLUETTI APP aktualisiert werden.

- Kann dieses Produkt gleichzeitig geladen und entladen werden?

Ja, dieses Gerät unterstützt die Pass-Through-Ladefunktion des DC-Ausgangs.

- Darf ich Solarmodule von Drittanbietern verwenden um das Gerät aufzuladen?

Sie können Solarmodule von Drittanbietern verwenden, solange diese den MC4-Steckverbinder verwenden und die kombinierte Ausgangsspannung (Reihenschaltung oder Serienschaltung) zwischen 12V und 60V, 200W Max liegt.

13. LAGERUNG UND WARTUNG

- Schalten Sie bitte das Gerät aus und laden Sie es vor jeder Lagerung auf 50 bis 70 Prozent auf.

- Bitte entladen Sie das Gerät mindestens alle 3-6 Monate und laden Sie es vollständig auf um den Zustand der Batterie zu erhalten und eine Tiefentladung zu vermeiden.

- Stellen Sie sicher, dass es von brennbaren Materialien oder Gasen fern gelagert wird.

- Legen Sie nichts auf dem Gerät ab während es gelagert oder verwendet wird.

- Bitte vermeiden Sie es das Gerät Regen oder Feuchtigkeit und direkter

Sonneneinstrahlung (32-113 °F ,0-45°C) auszusetzen. Wir empfehlen dringend das Gerät in einer sauberen, trockenen Umgebung aufzubewahren.

- Es wird empfohlen, die Außenseite des Gerätes mit trockenen, nicht schleifenden Tüchern zu reinigen.
- Bitte bewahren Sie das Gerät außerhalb der Reichweite von Kindern und Haustieren auf.

14. ERKLÄRUNG

● Einige Änderungen, wie das Aussehen oder Spezifikationen, können ohne vorherige Ankündigung aufgrund der Verfügbarkeit von Material oder wegen Produktverbesserungen vorkommen.

● BLUETTI haftet nicht für Schäden, die durch höhere Gewalt wie Feuer, Umwelteinflüsse oder durch vorsätzliche Fahrlässigkeit, Missbrauch oder andere falsche Anwendung des Nutzers verursacht werden.

● Für Schäden, die durch die Verwendung von nicht standardmäßigen Adaptern und Zubehör verursacht wurden, wird keine Entschädigung erstattet.

● Diese Maschine ist nicht für die folgenden Geräte oder Maschinen geeignet: Atomenergieausrüstungen, Luft- und Raumfahrtausrüstungen, medizinische Notfallausrüstungen oder andere Geräte, die eine äußerst zuverlässige Stromversorgung erfordern. Wir sind nicht verantwortlich für Schäden, die durch Unfälle, Brände, Fehler oder Fahrlässigkeit verursacht werden.

Hersteller:	
Firmenname:	Shenzhen PowerOak Newener Co.,ltd
Adresse:	F19, BLD No.1, Kaidaer, Tongsha Rd No.168, Xili Street, Nanshan, Shenzhen, China
Handelsregister Nr.: (MwSt Nr.):	91440300071761480R
Tel:	0086-755-23705980
E-Mail:	feedback@poweroak.net

EU Kontakt:	
Firmenname:	Shenzhen PowerOak Newener Co.,ltd
Adresse:	Lindwurmstr. 114, 80337 München, Deutschland
Handelsregister Nr.:	HRB 261852
MwSt Nr.:	DE342113007
Tel:	0049 421 87852946
E-Mail:	logi@bluetti.de

UK Kontakt:	
Firmenname:	POWEROAK ENERGY UK CO., LTD
Adresse:	Unit 2 Northgate, Bolsover Busines Park, Bolsover, S44 6BD
Handelsregister Nr.: MwSt Nr.:	396829822
Tel:	0044-7860 8449 32
E-Mail:	poweroak.eu@bluetti.com





B300 Portable Power Station

Please read this manual before use and follow its guidance. Keep this manual for future reference.

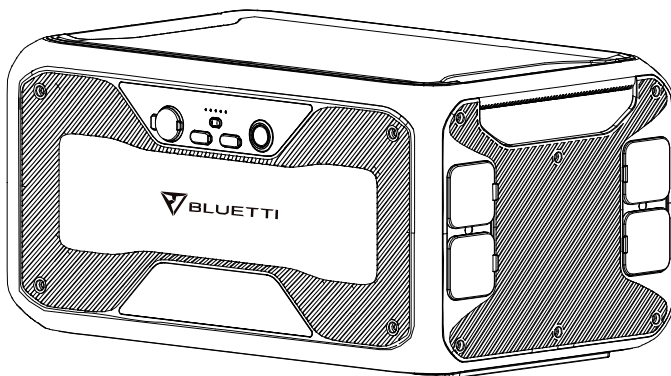

User Manual

Please read this manual before use and follow its guidance. Keep this manual for future reference.

1. BRIEF INTRODUCTION

Introduction

B300, the extension battery pack owns 3072Wh capacity to support BLUETTI AC200MAX and AC300 series, or AC200P. AC200MAX can support up to two B300 battery packs to reach 8192Wh capacity. When connecting to AC300, user can connect two AC300 to double the output power and capacity with Split Phase Box(P030A) at the same time! Boost up to 6,000W of continuous power, 24.6kWh capacity in total, and 10.4kW of groundbreaking solar input capability! This setup can be an emergency power center and run your home essentials for over a week, or with enough solar panels, you can even run your entire whole house, off-grid indefinitely.

2. ABBREVIATION

- BMS: Battery Management System
- MPPT: Maximum Power Point Tracking
- DC: Direct Current
- PV: Solar Panel(s) Charging (Photovoltaic)
- Grid: Home Power Supplied by Utility
- T500: 500W Additional Adapter
- DOD: Depth of Discharge

3. SAFETY INSTRUCTION

- DO NOT place the power station near heat sources. It is prohibited to place the equipment in an environment with flammable, explosive gas, or smoke. It is also prohibited to operate the equipment in this environment.
- DO NOT attempt to replace the internal battery or any other component of the equipment by anyone other than authorized personnel. There are no end User-serviceable components.
- DO NOT operate in wet conditions. If the equipment becomes wet, please let the unit dry completely before using.
- Please ensure proper ventilation while in use and do not obstruct fan openings. Inadequate ventilation may cause permanent damage to the equipment.

- DO NOT stack anything on top of the power station while in storage or while in use.
- DO NOT move the unit while operating as vibrations and sudden impacts may lead to poor connections to the hardware inside.
- Warning: DO NOT insert foreign objects into any ports of the B300. Please use it carefully and keep children away from it.
- In the case of fire, only a dry powder fire extinguisher is suitable for the product.
- For safety purposes, please use the original charger and cables designed for the equipment. We are not liable for damage caused by third-party equipment and may render your warranty invalid.



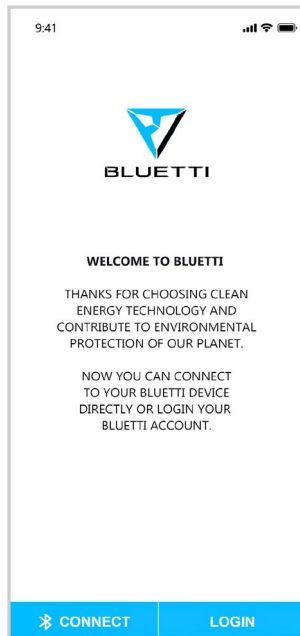

4. BLUETTI APP





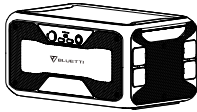
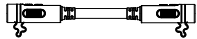



With BLUETTI App, the remaining capacity of B300 can be viewed remotely only when B300 has been connected to AC300/AC200MAX already. Please turn to the AC300/AC200MAX User Manual for detailed information.

5. IN THE BOX

Standard Accessories

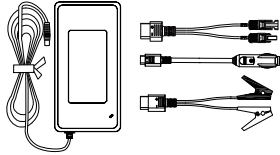
No.	Category	Quantity
1	 B300 Battery Pack	1
2	 Capacity Fusion Cable(P090D) Connect B300 to the battery port of AC300 or AC200MAX to extend the capacity	1
3	 PV Input Cable (MC4 - XT90) (10A, MAX 200W) Charging B300 via solar panels with MC4 ports.	1
4	 User Manual Please read the manual before use and follow its guidance, keep this manual for future reference.	1
5	 Warranty Card Please keep this Warranty Card properly.	1
6	 Certificate of QC PASS	1

Additional Purchase Accessories
Sold on BLUETTIPOWER.COM

No.	Category
Optional Input Cable	 <p>Car Charging Cable(Cigarette Lighter Port - MC4) Charging B300 by vehicle, work with cable No.3.</p>
	 <p>Lead-acid Battery Charging Cable Charging B300 via lead-acid battery, put the clamps on the corresponding positive&negative poles of lead-acid battery, work with cable No.3.</p>
	 <p>D050S Charging Enhancer Kit (Including D050S,PV,Car,Lead-acid Charging Cable) D050S - for extra charging methods on 7909(original AC) port. Voltage limit: 12-60VDC Input: 500W Max</p>
Optional Output Cable	 <p>USB-C to USB-C Cable Support 20V/5A, 100W power of output, fits most appliances in the market with USB-C port.</p>
	 <p>Cigarette Lighter Port - 5521 Cable Suit for 12V devices with 5521 input port such as router, camera and etc.</p>
Optional AC Adapter	 <p>AC Adapter Charging B300 via wall outlet at 500W Max.</p>

6. LET`S GET STARTED

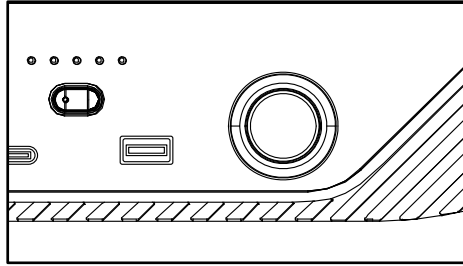

- Power ON/OFF: Long press the power button to turn ON/OFF the unit, the led indicator will light up/off.
- The B300 will turn on automatically from Power Off state when either grid charging and/or PV charging voltage is applied to the charging port.

7. FEATURES

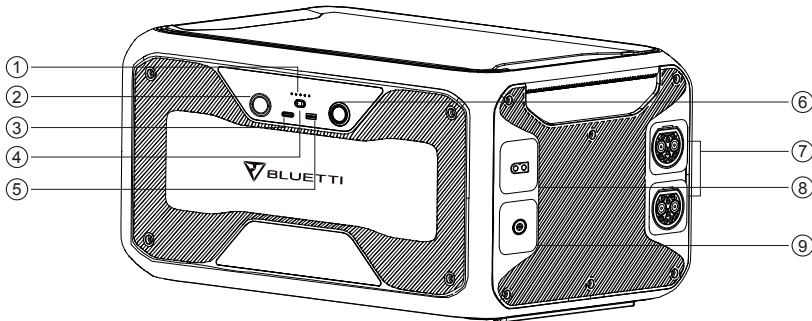

01 Battery Capacity LED

Show the remaining capacity of B300.

02 12V/10A Cigarette Lighter Port

Output port for devices with corresponding plug such as vehicle-use vacuum.

03 USB-C (PD3.0, 100W) Output Port

Can be used via USB-C to USB-C cable to charge most devices in the market such as Pixel Phone, Macbook Pro at 100W Max.

04 DC ON / OFF Button

To turn ON/OFF the output function of B300.

05 USB-A (QC3.0) Output Port

USB-A ports supports QC3.0 protocol.

06 Power Button

To turn ON/OFF the B300, all the function will be closed.

07 Battery Extension Port

The port to connect B300 with AC300/AC200MAX/B300.

08 PV Input Port

To charge B300 via solar powers. And car charging, lead-acid battery charging.

09 Charger Input Port

To charge B300 via vehicle, extra solar power, lead-acid battery, AC adaptor. Suitable for D050S.

8. RECHARGE

8.1 Solar Charging

- Choose the solar panel with working voltage DC 12V-60V.
- Connect the solar panel to the B300 via solar charging cable(accessory3).
- Plug and play charging: it will start charging automatically after connecting the solar panel to the product even it is at off status.
- Max. current of the solar: 10A
- B300 should be turned off after 2mins when unplugging the solar charging cable from B300.

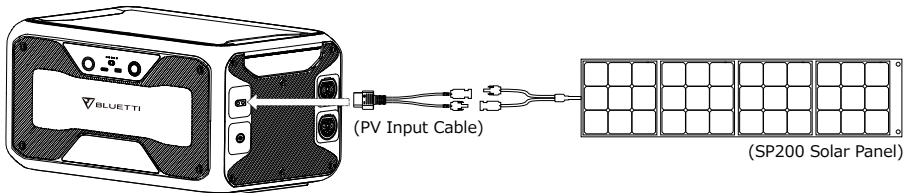

8.2 AC Charging

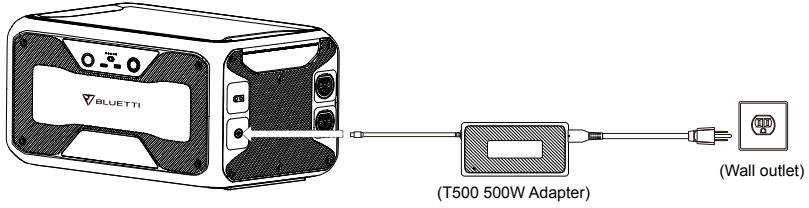

The estimated fully charging time for adapter: 6.6-7.1Hrs.

8.3 Car Charging

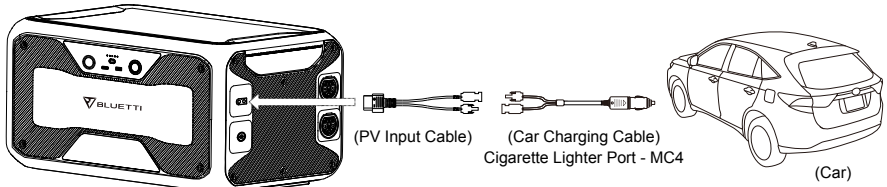

8.4 Dual Recharge

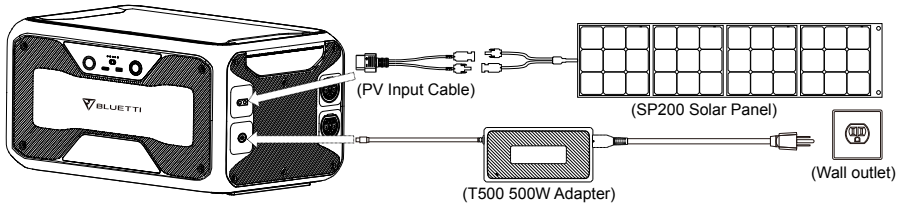

The estimated fully charging time for Dual Recharge: 4.9-5.4 Hrs.

9. AC300 + B300 EXTRA BATTERY CONNECTION

AC300 can extend the capacity by 1-4 B300 battery pack to 3072-12288Wh. Supports up to 4 battery packs in parallel.

AC300+B300 system will be activated when AC300 has been charged.

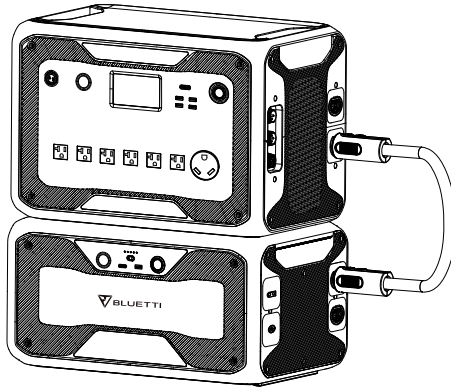

AC300 + B300 *1 =3072Wh

Step1: Press Button01 and connect the battery port of AC300 with B300 through Capacity Fusion Cable (accessory No.2)

Step2: Push Button02 to LOCK the cable with either AC300 or B300.

Step3: Press the power button of both AC300 and B300.

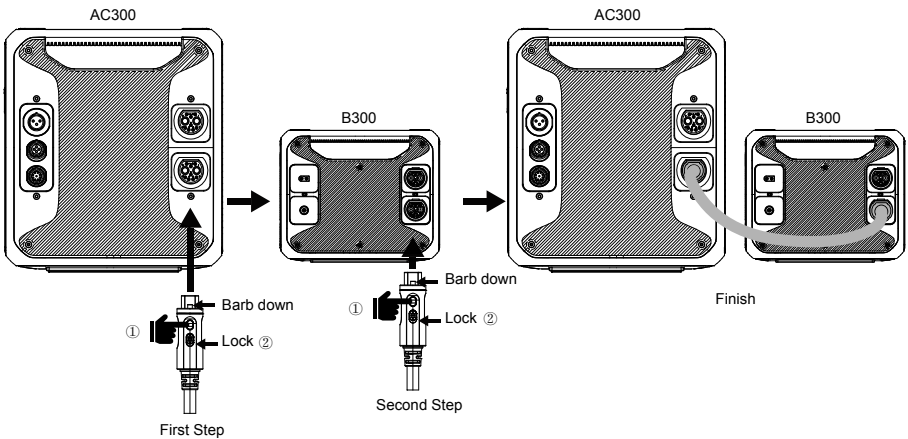
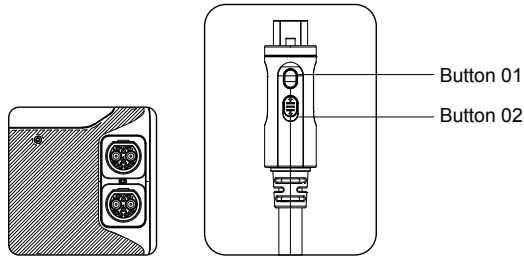

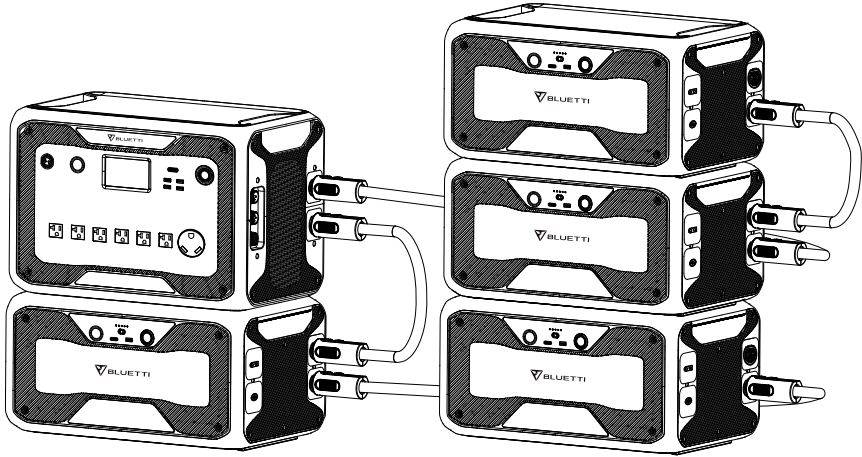

AC300 + B300 *4 = 12288Wh

10. AC200MAX + B300 EXTRA BATTERY CONNECTION

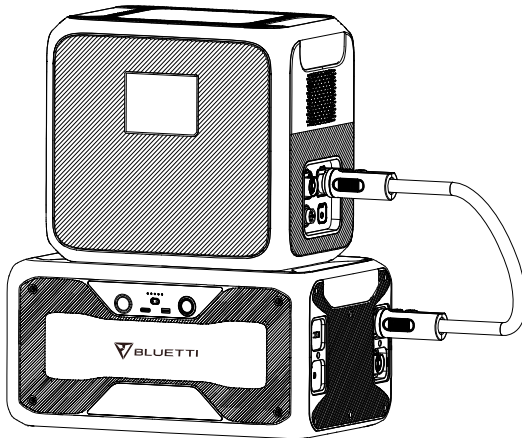

AC200MAX + B300 *1 = 5120Wh

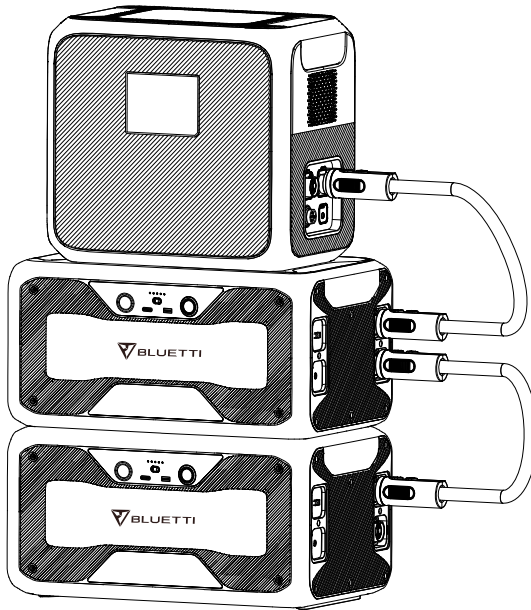

AC200MAX + B300 *2 = 8192Wh

11. TECHNICAL SPECIFICATIONS

General Specs	
Model No.	B300
Net Weight	36.1kg (79.6lbs)
Dimensions	520*320*266mm (20.5*12.5*10.5in)
Charge Temperature	0-40°C (32-104 °F)
Discharge Temperature	-20-40°C (-4-104 °F)
Storage Temperature	-20-40°C (-4-104 °F)
Working Environment Humidity	10-90%
Capacity	3072-12288Wh (60-240Ah)
Battery Type	LiFePO4

Standard Battery Voltage	51.2VDC
DC Output	
Cigarette Lighter Port	*1 12VDC,10A
USB-A	*1 3.6-12VDC, 3A,18W
USB-C PD3.0 supported	*1 5-15VDC,3A; 20VDC,5A,100W
AC Input	
AC(through 7909 via T500)	500W Max
Specs	58.8VDC, 8A
PV Input	
MPPT(single) Voltage Limit	12-60VDC
Max. Power of Input	200W
Max Input Current	10A
Car Charging	
Input Voltage	12/24VDC
Current	8.2A
Max Input Power	196.8W
Battery Port *2	
Specs	58.8VDC, 80A

12. FAQ (Frequently Asked Questions)

- How to claim the warranty?

Please refer to the warranty card you received from where you have ordered the product from.

- Can the unit be upgraded?

When B300 has been connected to AC300, the firmware including ARM, DSP, IOT and BMS can be upgraded online through OTA via BLUETTI APP.

- Can it be charged and discharged at the same time?

Yes, the unit supports pass-through charging function for DC outputs.

- Can I use third-party solar panels to charge the unit?

Yes, third-party solar panels can be used as long as they utilize MC4 connectors and the combined output voltage (in series or parallel) is between 12V to 60V,200W Max.

13. STORAGE AND MAINTENANCE

- Please turn off the unit and charge it to 50-70% capacity every time before storing it.
- To preserve the battery health, please discharge and fully charge the unit at least once every 3-6 months.
- Ensure proper ventilation in use or store and keep away from any combustible materials or gases.
- Do not stack anything on the top of the unit while in storage or use.
- Avoid exposing the unit to rain or wet environment, and direct sunlight (32-113 °F , 0-45°C), a clean and dry environment is strongly recommended.
- Dry, non-abrasive cloths to clean the exterior from dust and debris every so often are highly recommended.
- Keep the unit away from children and pets.

14. DECLARATION

- Some changes may occur without notice such as external appearance or specifications due to availability of material supplies or hardware improvements of the product over time.
- BLUETTI shall not be liable for any damage caused by force majeure such as fires, typhoons, floods, earthquakes or the user's intentional negligence, misuse or other abnormal conditions.
- No compensation for damages shall be made for utilizing non-standard adapters and accessories.
- BLUETTI is not liable for any damages caused by any operations of the product outside of the usage methods detailed in this manual.
- This unit is not suitable for use on the relevant equipment or machines involving:
Personal safety, atomic energy devices, aerospace devices, medical devices,

etc., or any equipment or machines that require highly reliable power sources. We are not responsible for accidents, fires, wrongful or negligent actions caused by such equipment or machines which results in damage.

Manufacturer:	
Company name:	Shenzhen PowerOak Newener Co.,ltd
Address:	F19, BLD No.1, Kaidaer, Tongsha Rd No.168, Xili Street, Nanshan, Shenzhen, China
Company registration No.: VAT No.:	91440300071761480R
Tel:	0086-755-23705980
E-Mail:	feedback@poweroak.net

EU Kontakt:	
Company name:	Shenzhen PowerOak Newener Co.,ltd
Address:	Lindwurmstr. 114, 80337 Munich, Germany
Company registration No.:	HRB 261852
VAT No.:	DE342113007
Tel:	0049 421 87852946
E-Mail:	logi@bluetti.de

UK Kontakt:	
Company name:	POWEROAK ENERGY UK CO., LTD
Address:	Unit 2 Northgate, Bolsover Busines Park, Bolsover, S44 6BD
Company registration No.:	396829822
VAT No.:	
Tel:	0044-7860 8449 32
E-Mail:	poweroak.eu@bluetti.com

